

Bruksanvisning



KFI 6277 S A++

Cylinda
år efter år

Innehåll

INNAN DU ANVÄNDER PRODUKTEN	2
Allmänna varningar	2
Säkerhetsvarningar	5
Installera och starta din kylfrys.....	6
Innan du använder din kyl.....	7
OLIKA FUNKTIONER OCH MÖJLIGHETER	7
Termostat	7
Varningar om temperaturjusteringar.....	7
Tillverka is-kuber	8
PLACERA MATEN RÄTT	9
Kylskåp.....	9
Frysskåp.....	9
RENGÖRNING OCH SKÖTSEL	10
Avfrostning	11
Kylskåp	11
Frysskåp;	11
Byte av glödlampa	12
TRANSPORT OCH FLYTT AV SKÅP	12
INNAN DU RINGER EFTER SERVICE	13
Tips för att spara energi	14
KYLFRYSENS OLIKA DELAR	15

- Användarinstruktionerna gäller flera olika modeller. Skillnader kan därför finnas.



BRAND

Varning! Brandfara / brandfarligt material

DEL 1. INNAN DU ANVÄNDER PRODUKTEN

Allmänna varningar

 **WARNING:** Håll ventilationsöppningarna i kylen fria från blockering.

 **WARNING:** Använd inte mekaniska anordningar eller andra hjälpmedel för att påskynda avfrostningen.

 **WARNING:** Använd inte andra elektriska produkter inuti kylen.

 **WARNING:** Skada inte kylkretsen.

 **WARNING:** När du positionerar produkten ser du till att sladden inte är klämd eller skadad.

 **WARNING:** Anslut inte flera bärbara uttag eller bärbara nätaggregat på baksidan av produkten.

 **WARNING:** För att undvika personskada eller skador måste enheten installeras enligt tillverkarens instruktioner.

 Den lilla mängden köldmedium som används i denna kyl är miljövänliga R600a (kylmediumet isobutan) som är brandfarlig och explosiv om den antänds i slutna förhållanden.

- Vid bärande och placering av kylen, skada inte kylgaskretsen.
- Förvara inte explosiva ämnen såsom aerosolflaskor och lättantändliga bränslen i den här produkten.
- Denna enhet är avsedd att användas i hushåll som;
 - personalkök i affärer, kontor och andra arbetsplatser
 - lantbruk och av gäster på hotell, motell och andra typer av bostäder
 - vandrarhem och liknande miljöer;
 - catering och annan verksamhet

- Din produkt kräver en 220-240V, 50Hz strömförsörjning. Använd inte någon annan strömförsörjning. Innan du ansluter din produkt, se till att informationen på produktens typskylt (spänning och ansluten belastning) matchar strömförsörjningen. Om du är osäker kontakta en behörig elektriker.
- Enheten kan användas av barn från 8 år och uppåt och personer med nedsatt fysisk, sensorisk eller mental förmåga eller brist på erfarenhet och kunskap om de övervakas eller får instruktioner och förstår riskerna vid användning av produkten. Barn skall inte leka med enheten. Rengöring och underhåll skall inte utföras av barn utan övervakning.
- Barn i åldrarna 3 till 8 år får fylla upp och ta ur kylskåp. Barn ska inte utföra rengöring eller underhåll av produkten, mycket små barn (0-3 år) ska inte använda produkter, små barn (3-8 år) ska inte använda produkter om inte kontinuerlig tillsyn ges, äldre barn (8-14 år) och personer med nedsatta fysiska, sensoriska eller psykiska förmågor kan använda produkter om de har fått instruktioner hur produkten används på ett säkert sätt. Personer med mycket nedsatta fysiska, sensoriska eller mentala förmågor inte använda produkter om inte de fått instruktioner hur produkten används på ett säkert sätt och kontinuerlig tillsyn ges.
- En skadad strömsladd/kontakt kan orsaka brand eller ge dig en elektrisk stöt. När den är skadad måste den bytas, detta bör endast utföras av behörig elektriker.
- Denna produkt är inte avsedd att användas på höjder över 2000 m.

För att undvika kontamination av mat, följ följande instruktioner:

- Att hålla dörren öppen under långa perioder kan orsaka en betydande ökning av temperaturen i produktens fack.

- Rengör regelbundet ytor som kan komma i kontakt med mat samt avfrostningsrännor och dräningringshål.
- Förvara rått kött och rå fisk i lämpliga behållare i kylskåpet, så att det inte kommer i kontakt med eller droppar på annan mat.
- Tvåstjärniga fack för fryst mat är lämpliga för förvaring av förfrostad mat, förvaring eller tillagning av glass och för att göra iskuber.
- En-, två- och tre-stjärniga fack är inte lämpliga för infrysning av färsk mat.
- Om kylaggregatet lämnas tomt under långa perioder, stäng av det, frosta av, rengör, torka och låt dörren stå öppen för att förhindra mögelutveckling i produkten.

Gamla kylfrysar som är ur funktion

- Om din gamla kylfrys har ett lås, ha då sönder eller ta bort låset innan du kasserar det eftersom barn kan bli instängda i skåpet om låset är kvar.
- Gamla kylar och frysar innehåller isolerings- och kylmaterial med CFC. Var därför noga med att inte skada miljön när du kasserar ditt gamla skåp.

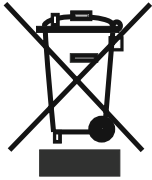

Hör dig för med din kommun gällande avyttring av WEEE för återanvändning, återvinning och återställande.

Obs:

- Läs instruktionsmanualen noga innan du installerar och använder din kylfrys. Vi är inte ansvariga för skador som uppstår p.g.a. felaktig användning.
- Följ alla instruktioner på din produkt och i manualen samt förvara manualen på en säker plats för att ha den till hands ifall problem skulle uppstå längre fram.
- Denna produkt är gjord för att användas i privata hushåll. Den är inte lämplig för kommersiell användning. Sådan användning kan leda till att enhetens garanti ogiltigförklaras och vårt företag kommer inte att ansvara för eventuella förluster.
- Denna produkt är gjord för att användas i privata hushåll och är endast lämplig för nedkyllning/förvaring av mat. Den är inte lämplig för kommersiellt eller allmänt bruk och/eller för förvaring av annat än mat. Vårt företag är inte ansvarigt för de förluster som orsakas i motsatt fall.

Säkerhetsvarningar

- Använd inte flera förgrenings- eller förlängningsladdar.
- Anslut inte till skadade, slitna eller gamla uttag.
- Dra, böj eller skada inte sladden.



- Denna produkten är gjord för att användas av vuxna. Låt inte barn leka med produkt hänga på dörren.
- Sätt aldrig i och dra aldrig ut sladden ur uttaget med våta händer för att förhindra dödlig elshock!
- Placera inte glasflaskor eller buteljer i frysacket. Flaskor eller buteljer kan explodera.
- För din egen säkerhets skull, placera aldrig explosivt eller lättantändligt material i din kyl. Placera drycker med hög alkoholmängd vertikalt i kyldelen och se till att de är ordentligt förseglade.
- När du tar is som gjorts i frysacket, rör den inte, isen kan orsaka brännskador och/eller skärsår.

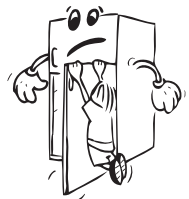

- Rör inte frysta saker med våta händer! Ät inte glass eller isbitar direkt efter att du har tagit ut dem ur frysdelen!
- Frys inte om fryst mat efter att den tinats. Det kan medföra hälsorisker såsom matförgiftning.
- Täck inte över din kylfrys med dukar. Det påverkar kylens prestanda.
- Fäst tillbehören i kylfrysen under transport för att undvika skador på tillbehören.
- Använd inte en skarvsladd.



Installera och starta din kylfrys

Innan du börjar använda din kylfrys ska du uppmärksamma följande saker:

- Driftspänningen för din kyl är 220-240 V vid 50Hz.
- Kontakten måste vara åtkomlig efter installation.
- Det kan komma en lukt från produkten när den sätts på första gången. Lukten försvinner efter att produkten börjat kylas.
- Innan du gör anslutningen till strömkällan ska du kontrollera så att volttalet på märkplattan överens med spänningen hos elsystemet i ditt hem.
- Sätt i kontakten i ett uttag med effektiv jordanslutning. Om uttaget inte har någon jordad kontakt eller om kontakten inte passar, föreslår vi att du ringer en behörig elektriker för hjälp.
- Produkten måste anslutas till ett korrekt installerat uttag med elsäkring. Elförsörjning (växelström) och spänning vid platsen för användning måste stämma överens med vad som står på produktens typskylt (typskylten sitter på produktens vänstra insida).
- Vi tar inget ansvar för skador som uppstår p.g.a. användning utan jordning.
- Placera din kylfrys på en plats där det inte utsätts för direkt solljus.
- Kylfrysen ska aldrig användas utomhus eller utsättas för regn.
- Din produkt ska stå minst 50 cm från spisar, gasugnar och värmekällor och ska stå minst 5 cm från elektriska ugnar.
- När din kylfrys placeras intill en frys ska det finnas minst 2 cm mellanrum mellan dem för att förhindra att det uppstår fukt på de yttre ytorna.
- Placera inte tunga saker på utrustningen.
- Gör rent produkten ordentligt, speciellt invändigt, innan den används (se underhåll och rengöring).
- Innan du använder kylfrysen ska alla delar torkas av med varmt vatten som du tillsatt en tesked bikarbonat till. Skölj sedan med rent vatten och torka. Ställ tillbaka alla delarna efter rengöring.



Innan du använder din kyl

- När den startas för första gången ska din kyl stå upprätt i 3 timmar och kopplas in för att den ska fungera effektivt. Om detta inte görs kan kompressorn skadas.
- Din kyl kan komma att lukta lite första gången den används; lukten kommer att avta då kylan kyls ner.

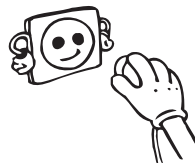

DEL 2. OLIKA FUNKTIONER OCH MÖJLIGHETER

Termostat

Termostaten reglerar temperaturen automatisk inne i skåpet. Välj önskad temperatur genom att vrida på vredet (mellan 1 och 5).

Viktig notering: Försök inte vrida vredet bortom position 1, det kommer stanna utrustningen.

Inställning av frys- och kyltermostaten;

1 – 2 : För kortvarig matförvaring i frysutrymmet kan vredet ställas mellan min.- och medelposition.

3 – 4 : För långvarig matförvaring – sätt vredet i medelpositionen.

5 : För snabbnedfrysning av färsk mat. Kylningen verkar under längre tid. När temperatur för långvarig matförvaring erhållits skall vredet vridas tillbaka till föregående position.

OBS; omgivande temperatur, matens temperatur och hur ofta/länge dörren hålls öppen påverkar kvaliteten på maten. Vid behov, öka termostaten för kallare skåp.

Varningar om temperaturjusteringar

- Det rekommenderas inte att du använder din kyl i miljöer kallare än 10°C.
- Temperaturinställning skall göras i förhållande till frekvensen av dörröppningar och mängden mat som förvaras i kylan.
- Ändra inte temperaturinställning förens den inställda är nådd.
- Din kyl bör vara i drift upp till 24 timmar utan avbrott efter att ha blivit inkopplad för att den ska bli helt kyld. Öppna inte dörrarna på din kyl och placera inte mat i den under denna period.
- Det finns en fem minuters fördröjningsfunktion för att förhindra skador på kompressorn i din kyl när du ansluter enheten eller när det varit ett strömavbrott. Din kyl kommer att börja fungera normalt efter 5 minuter.
- Kylan är utformad för att fungera i omgivningstemperaturintervall som anges i standarderna, enligt den klimatklass som anges på informationsetiketten. Vi rekommenderar inte att du använder din kyl utanför de angivna temperaturvärdesgränserna i fråga om kylningseffektivitet.
- Enheten är utformad för användning i en omgivande temperatur inom intervallet 16°C till 43°C.

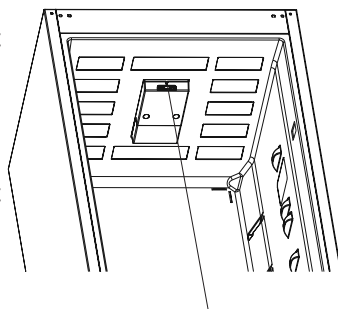

Termostat

Klimatklass	Rumstemperatur (°C)
T	Mellan 16 och 43 °C
ST	Mellan 16 och 38 °C
N	Mellan 16 och 32 °C
SN	Mellan 10 och 32 °C

Tillverka is-kuber

Is-fack

- Fyll is-kubsfacket med vatten och placera i frysfacket.
- Lossa isen från is-kubsfacket genom att vrida lite på det så lossnar isen lätt.



Flaskhållare

Använd flaskhållaren för att hindra flaskor från att glida eller ramla. Den minskar också slamrande ljud när dörren öppnas eller stängs.

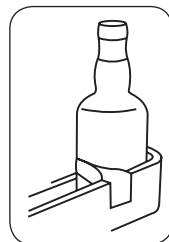
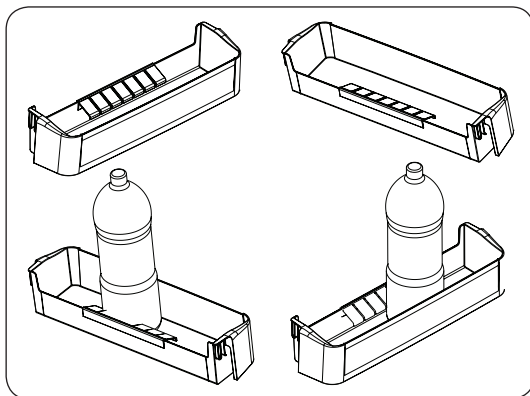

Visuella och textbeskrivningar på tillbehörsavsnittet kan variera beroende på vilken modell du har.

DEL 3. PLACERA MATEN RÄTT

Kylskåp

- För att minska fukt och kondens får aldrig mat/dryck stå utan lock. Fukt fryser till is på kylelementet vilket resulterar i ökad elförbrukning och tätare avfrostningsintervaller.
- Placera aldrig varm mat i kylskåpet. Låt maten kallna till rumstemperatur innan den ställs in i kylskåpet.
- Placera aldrig mat direkt intill väggarna.
- Öppna inte dörren i onödan.
- Färsk fisk eller kött placeras väl inslaget i plast på nedre hyllan där skåpet är som kallast.
- Frukt och grönsaker kan placeras i grönsakslådan utan plast.

Frysskåp

- Frysskåpet klarar infrysning och långtidsförvaring av mat.
- Infrysning, placera så mycket som möjligt av den färska maten direkt på fryselementen för snabb infrysning.
- Placera inte färsk mat på båda sidorna om frusen mat då denna kan börja tina.
- Frys in lagom stora portioner så att du ej behöver frysa om tinad mat.
- Förbruka maten i rätt ordning så ingen mat blir liggande för länge.
- Placera aldrig varm mat i frysskåpet. Vänta tills den svalnat.
- Lagra fryst mat; följ alltid informationen på förpackningen om hur länge man kan lagrhålla maten. Finns inte information om detta, se kokboken.
- Köpt fryst mat ; kontrollera att maten ej tinat och att förpackningen är hel.
- Fryst mat ska transporteras så att den ej tinar och att kortast möjliga tid flyter mellan infrysningarna.
- Om förpackning har mycket rimfrost på sig eller ser svullen ut bör man ej använda maten. Kassera.
- Lagringstid är beroende på rumstemperatur, termostatinställning och hur ofta dörren öppnas. Överskrid aldrig max lagringstid.

Notera; Att öppna dörren direkt efter att man stängt den är inte så lätt. Detta är inget fel utan beror på tryckskillnader. Efter utjämning går det åter lätt att öppna.

DEL 4. RENGÖRNING OCH SKÖTSEL

- Koppla ur enheten från strömkällan före rengöring.

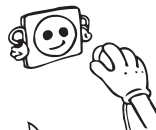

- Rengör aldrig genom att hälla/spruta vatten.

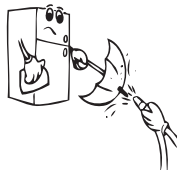

- Innerytorna bör regelbundet rengöras med mildt rengöringsmedel.

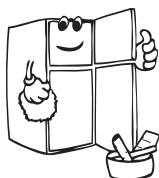
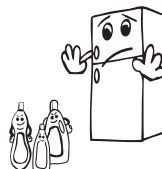

- Rengör tillbehören separat med mildt rengöringsmedel. Diska dem inte i diskmaskin.



- Använd inte polerprodukter, koncentrerat rengörings- eller diskmedel. Skölj efteråt med rent vatten och torka noggrant. När rengöringen är färdig – anslut åter till vägguttaget med torra händer.

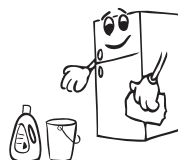

- Rengör kondensorn (på baksidan) med borste en gång per år för att bibehålla kyleffekt och minimal energiförbrukning.

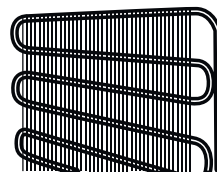

ELANSLUTNINGEN MÅSTE KOPPLAS UR.

Avfrostning

Kylskåp

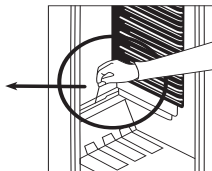
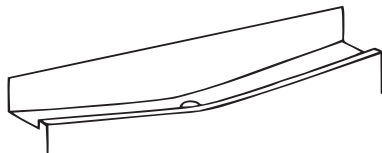

- Avfrostning sker automatiskt. Vattnet leds till behållare ovanför kompressor där det avdunstar.
- Avfrostningsränna och dräneringshålet för avfrostningsvattnet måste hållas rena och öppna. Avfrostningen fungerar ej annars.

Frys-skåp;

- Is-/frostbeläggningen på hyllorna bör avlägsnas regelbundet.
- Använd inte vassa metallföremål; dessa kan punktera kylledningen och medföra oreparabel skada. Använd den medföljande plastskrapan.
- Avfrostning måste göras om frostsiktet på hyllorna blir tjockare än 5mm.
- Före avfrostningen; placera frysta livsmedel på sval plats inlindade i t.ex. tidningspapper och övertäckta med isolerande filt för att minimera upptining.
- Ett par varmvattenbehållare kan placeras i frysskåpet för att påskynda avfrostningen.
- Torka av innerutrymmet med en svamp eller ren trasa.
- När enheten avfrostats kan livsmedlen åter placeras i frysskåpet – kom ihåg att konsumera dem inom en begränsad tidsrymd.

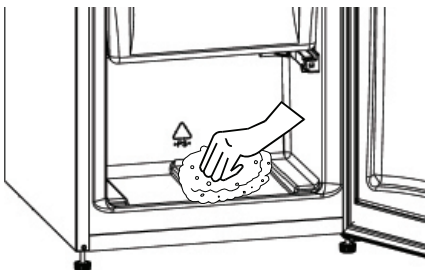

Byte av glödlampa

Byte av glödlampa i kylskåpet;

1. Koppla ur elanslutningen,
2. Tryck in hakarna på ljuskåpans sidor och ta loss kåpan (A)
3. Byt ut glödlampan (B) mot en ny (max 15W).
4. Sätt tillbaka ljuskåpan och koppla in elanslutningen.(C)

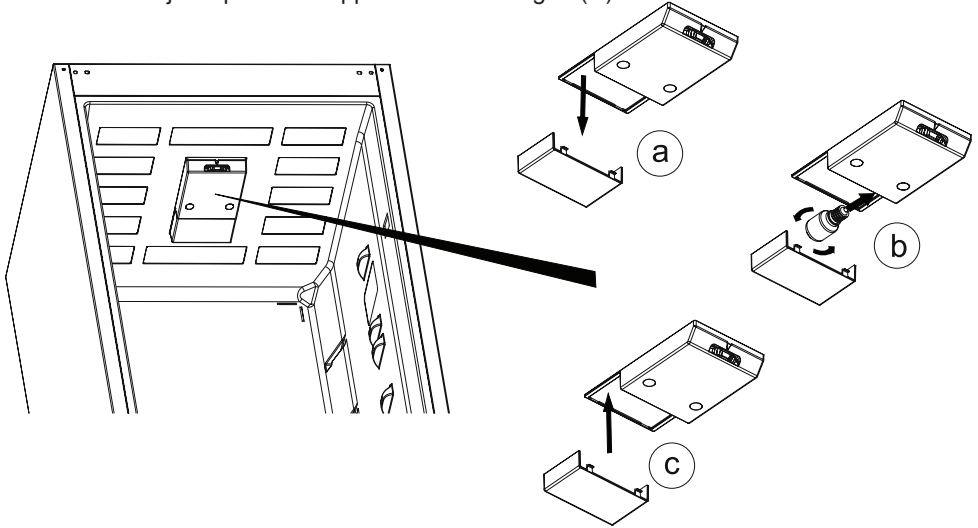

Byte av LED-belysning

Om kylskåpet har LED-belysning som behöver bytas ska helpdesk kontaktas eftersom det endast är behörig personal som ska utföra detta.

DEL 5. TRANSPORT OCH FLYTT AV SKÅP

Transport och flytt av skåp

- Bästa förpackning är det emballage som skåpet kom i. Försök att återanvända.
- Under transport ska skåpet surras med surringsband eller rep.
- Innan flytt sker ska lösa delar inne i skåpet tejpas fast så dessa ej skakar loss eller skadas.

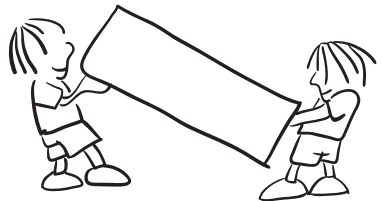

DEL 6. INNAN DU RINGER EFTER SERVICE

Om produkten inte fungerar tillfredsställande kan detta bero på ett mindre fel. Kontrollera följande punkter innan du ringer service.

Kylskåpet fungerar ej.

Kontrollera att;

- Finns ström i uttaget ?
- Har proppen gått ?
- Är termostaten i läge "•" ?
- Är vägguttaget trasigt ? Prova med annan elektrisk apparat.

Kylskåpet fungerar ej tillfredsställande.

Kontrollera att ;

- Har du för mycket « varma » varor i kylskåpet ?
- Är dörren riktigt stängd ?
- Är gallret på baksidan dammigt ?
- Är ventilationen tillräcklig runt skåpet ?

Oljud;

Kylmediet cirkulerar i kylskåpet och skapar ett visst ljud, även bubblande ljud då kompressor stannat. Detta är normalt. Om ljudet skulle förändras kontrollera ;

- Kylskåpet står stadigt.
- Att kylskåpet står fritt och inte lutar mot något (vägg).
- Tillbehör, varor inne i skåpet vibrerar. Flytta om.

Vatten på botten;

Kontrollera att ;

Dräneringshålet i avfrostningsrännan kan vara blockerat. Rengör.

Är produkten tillräckligt kall;

Produkten har designats för att fungera i normal rumstemperatur i enlighet med den klasstandard som uppges på informationsetiketten. Användning av produkten i miljöer vars temperaturvärden inte överensstämmer med de som uppges på etiketten rekommenderas inte.

VIKTIG INFORMATION:

- I händelse av plötsligt strömavbrott eller att kontakten dras ut ur eluttaget kan kompressorskyddsfunktionen aktiveras då gasen i kylsystemet ännu inte är balanserad. 5 minuter senare kommer din produkt att starta normalt igen; detta är inget att oroa sig för.
- Om du inte använder din produkt under en längre tid (till exempel under sommarsäsongen), koppla då ur produkten från eluttaget. Rengör produkten enligt beskrivningarna i Del 4 och lämna dörren öppen för att undvika uppkomsten av fukt och dålig lukt.

Tips för att spara energi

1. Installera enheten i ett svalt, väl ventilerat rum, men inte i direkt solljus eller nära värmekällor (element, spis, etc). Använd annars en isoleringsplatta.
2. Låt varm mat och dryck svalna innan de läggs in i enheten.
3. Läg fryst mat i kylskåpsdelen när du ska tina den. Den låga temperaturen hos fryst mat kommer hjälpa till att hålla temperaturen nere i kyldelen under tiden den tinar. Detta ger en energibesparing. Om den frysta maten tinas upp i rummet slösar du energi.
4. Drycker och vätskor måste vara täckta när de sätts in. Annars ökar fukten i enheten. Då kommer den att arbeta under längre perioder. Täck även över drycker och vätskor för att bevara doft och smak.
5. Ha dörren öppen så kort tid som möjligt när du ställer in eller tar ut saker ur kylan.
6. Håll locken till delar för olika temperatur stängd (grönsakslåda, kylbox, etc).
7. Dörrens packning måste vara ren och böjlig. Byt ut packningen om den är sliten.

DEL 7. KYLFRYSENS OLIKA DELAR

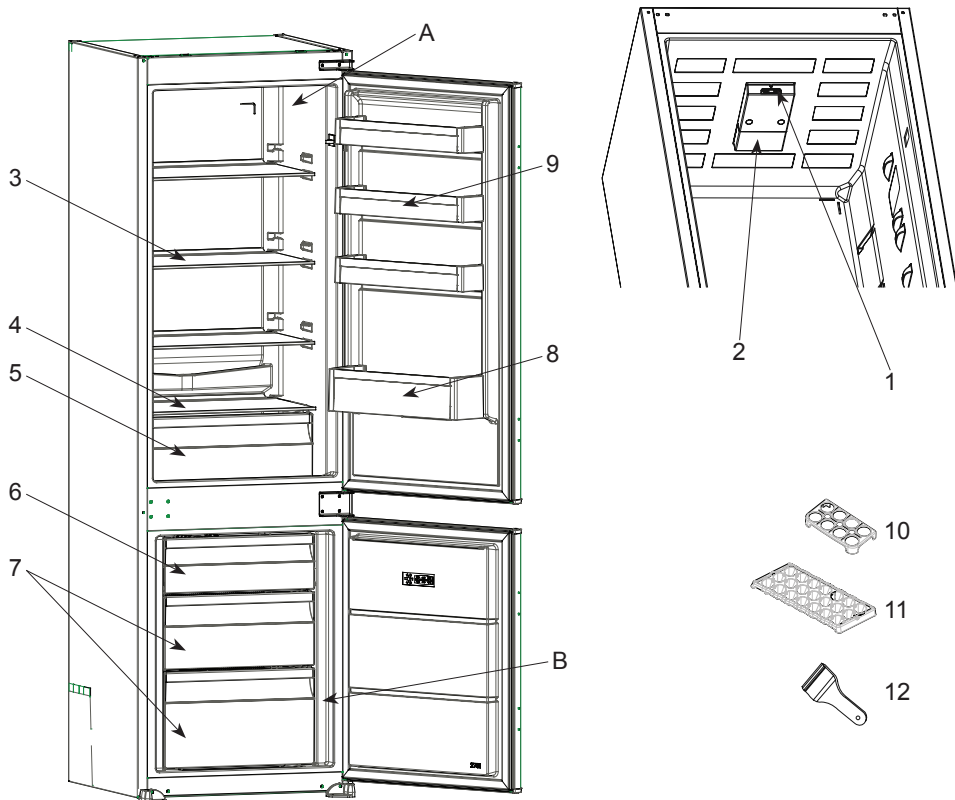

Denna presentation är endast information om enhetens delar.
Delarna kan variera beroende på modell.

A) Kylskåp
B) Frysskåp
1) Termostat
2) Lampa
3) Kylskåpshylla
4) Hylla
5) Grönsakslåda

6) Fryslåda
7) Fryslåda
8) Dörrhylla
9) Dörrhyllor
10) Ägghållare
11) Islåda
12) Isblad*

Service

Vi har service i hela Sverige

Besök www.cylinda.se

Ring 0771-25 25 00 (endast lokaltaxa)

Uppge

Maskintyp

Serienummer

Inköpsdatum

Problembeskrivning

Namn och adress

Ditt telefonnummer

Kontakta oss

www.cylinda.se

Cylinda
år efter år